

## MONTAJE DEL ALTAVOZ DE 5"

MONTAJE DEL ALTAVOZ DE 5" PARA EMPOTRAR EN TECHOS O TABIQUES SIN NECESIDAD DE OBRA

### ARO CON MUELLES

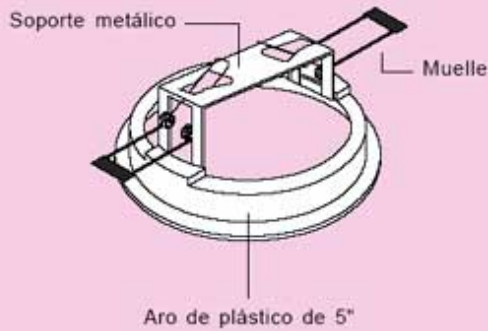

### MONTAJE DEL SOPORTE METALICO

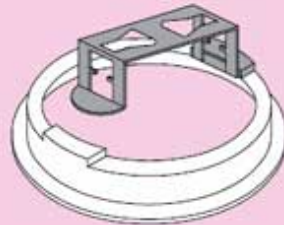

### MONTAJE DE LOS MUELLES SEGUN EL GROSOR DEL TECHO

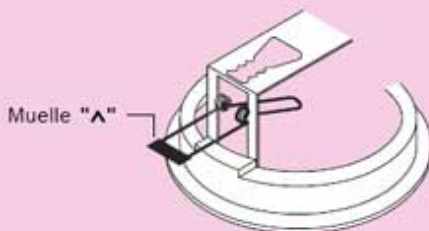

Fijar los muelles en el soporte metálico con el ángulo hacia abajo "A" para techos o tabiques delgados de 5 a 35 mm de espesor.

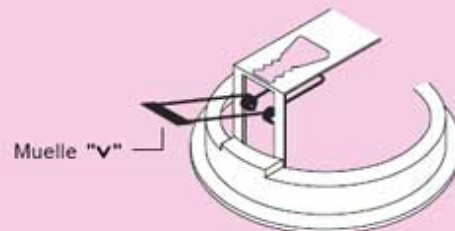

Fijar los muelles en el soporte metálico con el ángulo hacia arriba "V" para techos o tabiques gruesos de 35 a 55 mm de espesor.

### MONTAJE DEL ARO EN EL TECHO

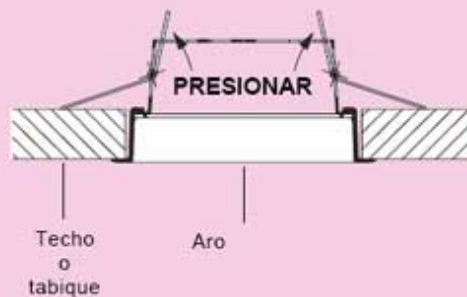
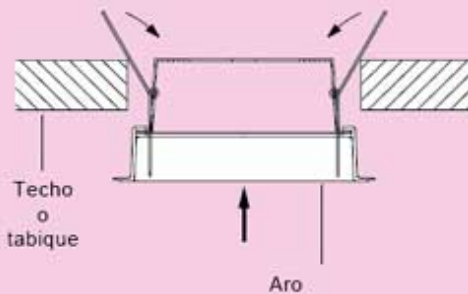

**IMPORTANTE:** Presionar hasta el fondo para evitar que los muelles toquen el altavoz.

## MONTAJE DEL ALTAVOZ DE 5"

### MONTAJE DE REJILLA PARA PREINSTALACIONES

#### 1º. FIJACION DEL MUELLE EN LA CAJA DE EMPOTRAR

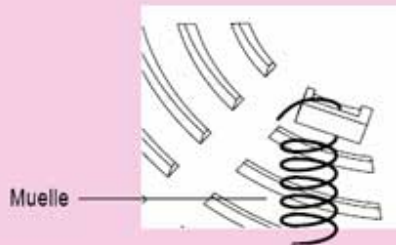

#### 2º. FIJACION DEL MUELLE EN LA REJILLA



#### 3º. COLOCACION DE LA REJILLA

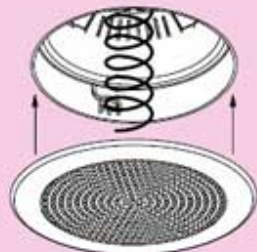

NOTA: Dejar el tornillo en la rejilla para una instalación futura.



### CONEXIONADO Y MONTAJE DEL ALTAVOZ DE 5"

#### 1º. CONEXION DEL ALTAVOZ

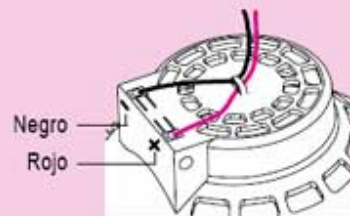

#### 2º. INTRODUCIR EL ALTAVOZ

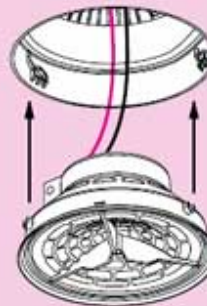

#### 3º. GIRAR HACIA LA DERECHA HASTA OIR "CLICK" (fijación de bayoneta)

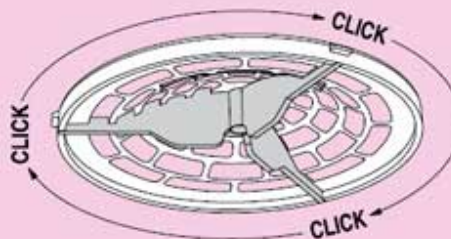

#### 4º. COLOCACION DE LA REJILLA

